



ИЗВЕЩАТЕЛЬ ОХРАННЫЙ ПОВЕРХНОСТНЫЙ ОПТИКО-ЭЛЕКТРОННЫЙ АДРЕСНЫЙ «С2000-ШИК»

Инструкция по установке и эксплуатации

Введение

Извещатель охранный поверхностный оптико-электронный адресный «С2000-ПИК» (далее – извещатель) предназначен для обнаружения проникновения (попытки проникновения) в охраняемое пространство закрытого помещения и передачи извещения о тревоге по двупроводной линии связи (далее – ДПЛС) контроллеру «С2000-КДЛ» или «С2000-КДЛ-2И». Извещатель предназначен для работы в составе системы охранно-пожарной сигнализации «Орион».

Извещатель устойчив к воздействию внешних засветок и радиопомех.

Особенности извещателя

- Чувствительный элемент – двухплощадный пироприемник.
- Сплошная зона обнаружения типа «занавес».
- Микропроцессорная обработка сигнала.
- Электропитание извещателя осуществляется от ДПЛС.
- Поддерживается протокол ДПЛС V2.xx.

Технические характеристики

Дальность действия	8 м
Электропитание	от ДПЛС
Ток потребления	при отключенной индикации – 0,5 мА
Максимальная высота установки	5 м
Диапазон рабочих температур	от минус 30 до +50 °С
Относительная влажность воздуха при +25 °С без конденсации влаги	95 %
Степень защиты, обеспечиваемая оболочкой	IP41
Габаритные размеры	не более 80x47x40 мм
Масса	не более 120 г

Область применения

Извещатель предназначен для использования в закрытых помещениях (магазинах, офисах, музеях, квартирах).

Выбор места установки извещателя

При выборе места установки извещателя следует обратить внимание на то, чтобы зону обнаружения не загромождали непрозрачные предметы (карнизы, шторы, наличники на дверях и т. п.), а также стеклянные перегородки. В поле зрения извещателя не должно быть кондиционеров, нагревателей, батарей отопления. Максимальная высота установки извещателя – 5 м. Провода шлейфа сигнализации следует располагать вдали от мощных силовых электрических кабелей. Варианты установки извещателя приведены на рисунке 1.



Рисунок 1

Диаграмма зоны обнаружения

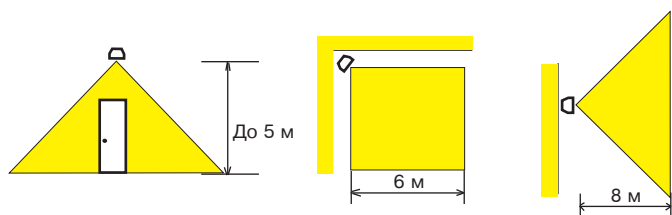

Рисунок 2

Установка извещателя

Снимите крышку извещателя, для чего нажав на заднюю стенку основания извещателя (рисунок 3), сдавите пальцами второй руки края крышки, в местах указанных на рисунке 4, снимите крышку.

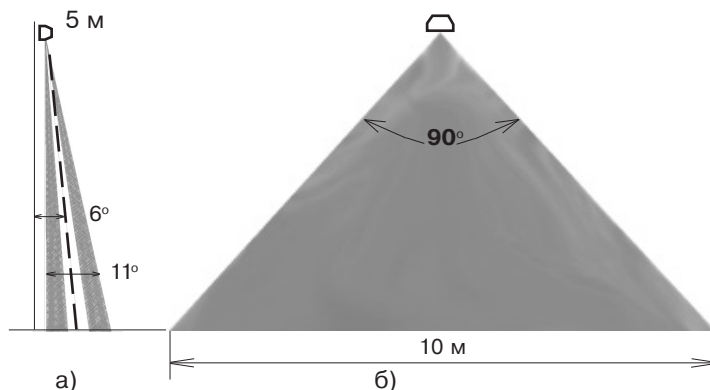

Рисунок 3



Рисунок 4

Вставьте отвертку (с плоским шлицем) между платой и боковой стенкой основания, отожмите стенку основания и извлеките плату (рисунок 5).

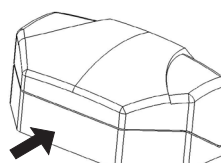
В зависимости от выбранного места установки извещателя определите с помощью каких граней основания будет осуществляться крепление и просверлите или выдавите отверткой отверстия для крепления и ввода проводов (рисунок 6). Введите провода через отверстие для ввода проводов. Оставьте несколько сантиметров провода для закрепления внутри корпуса.

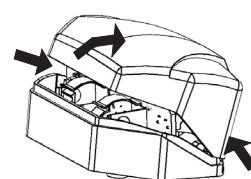

Рисунок 5



Рисунок 6

Закрепите основание в выбранном месте. Установите плату в основание, защелкнув плату с обеих сторон.

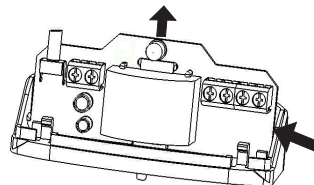
Подключение извещателя

Клеммы для подключения извещателя находятся в верхней части печатной платы. Выполните соединения согласно рисунку 7а).

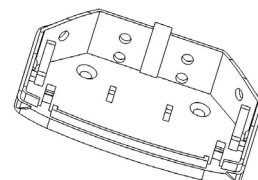
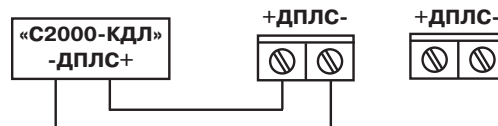

а) клеммы подключения

Схема подключения извещателя для проверки и эксплуатации приведена на рисунке 7б).

Установка адреса извещателя

Извещатель поставляется с адресом **127**. Адрес извещателя в ДПЛС хранится в энергонезависимой памяти микроконтроллера (**EEPROM**). Диапазон адресов – от 1 до 127. Для изменения адреса извещателя необходимо с пульта «С2000» или персонального компьютера (далее – ПК) послать команду «Сменить адрес» с указанием старого и нового адреса извещателя. После этого отобразятся сообщения об отключении извещателя по старому и появлению извещателя по новому адресу.

В случае подключения двух и более извещателей с одинаковым адресом необходимо использовать команду «Программирование адреса». Для этого необходимо с пульта «С2000» или ПК подать команду на программирование с номером требуемого адреса.

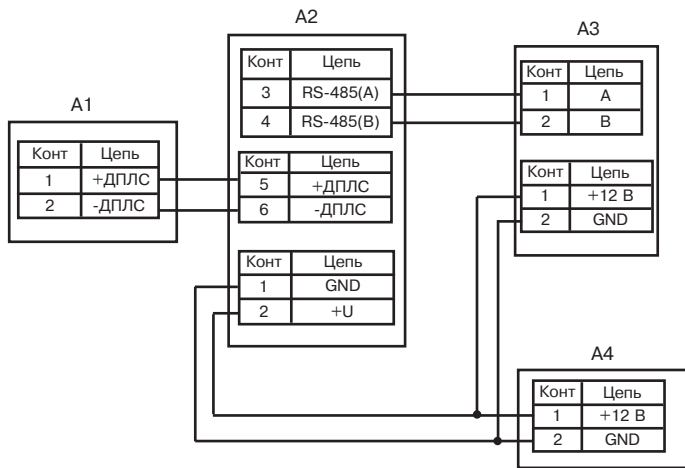

где:
 А1 – адресный извещатель «С2000-ШИК»;
 А2 – контроллер двухпроводной линии связи «С2000-КДЛ»;
 А3 – пульт контроля и управления «С2000»;
 А4 – источник питания.

б) схема подключения извещателя для проверки и эксплуатации

Рисунок 7 – Схема подключения извещателя

Сняв крышку с извещателя, убедиться в переходе в режим «Программирование адреса», что подтвердится периодическим (с периодом 2 с) свечением индикатора **ЧЧЧЧ**, где **Ч** – частые короткие вспышки. После этого произвести кодовое нажатие на тампер извещателя – **ДДДК**, где **Д** – длинное нажатие (более 0,5 с), **К** – короткое нажатие (менее 0,5 с). Пауза между нажатиями не должна превышать 1 с. Смена адреса подтвердится постоянным свечением индикатора, что соответствует программному сбросу извещателя, при этом отобразится сообщение о появлении извещателя по запрограммированному адресу. При неправильном наборе кода, не производя никаких действий с тампером в течение 2 с, повторите набор. О способах задания адресов устройств, подключаемых в ДПЛС, можно ознакомиться в эксплуатационных документах на контроллер «С2000-КДЛ», пульт «С2000» и АРМ «Орион».

Проверка извещателя

Подключите адресный шлейф сигнализации к извещателю согласно рисунку 7а), включите питание, выждите 1,5–2 минуты. Начните проход через зону обнаружения со скоростью от 0,5 до 1 м/с. Извещатель должен выдать тревожное извещение (индикатор начинает мигать). Подождите до тех пор, пока индикатор перестанет мигать и начните пересечение зоны обнаружения с противоположной стороны. Извещатель должен выдать тревожное извещение. При отсутствии движения в помещении тревожное извещение выдаваться не должно.

Включение/отключение светового индикатора

Управление индикацией извещателя осуществляется с помощью ПК или с помощью тампера.

При управлении индикацией с ПК нужно с помощью программы конфигурирования С2000-КДЛ задать параметр «Управление индикацией АУ» для зоны, в которой установлен извещатель. По умолчанию, параметр «Управление индикацией АУ» установлен в значение 1, это означает, что на индикаторе извещателя отображается его состояние. В случае необходимости запрета индикации, «Управление индикацией АУ» устанавливается в значение 0.

Управление индикацией с помощью тампера осуществляется следующим образом. При включении извещателя индикация включена (если зона в которой установлен извещатель не сконфигурирована с запретом индикации). Для отключения индикации надо набрать на тампере комбинацию **ДДКД**, для включения – **ДДКК**, где **Д** – длинное нажатие (более 0,5 с), **К** – короткое нажатие (менее 0,5 с). Пауза между нажатиями не должна превышать 1 с.

Гарантийные обязательства

Предприятие-изготовитель гарантирует соответствие изделия техническим характеристикам при соблюдении владельцем правил, изложенных в настоящей инструкции. Гарантийный срок хранения – 63 месяца со дня изготовления на предприятии-изготовителе. Гарантийный срок эксплуатации – 60 месяцев со дня ввода в эксплуатацию в пределах гарантийного срока хранения. В течение гарантийного срока изготовитель обязуется заменить неисправное изделие в случае, если установка и эксплуатация изделия производились в соответствии с настоящей инструкцией.

При выявлении дефектов в период гарантийного срока необходимо обратиться в ЗАО «РИЭЛТА».

ВНИМАНИЕ! Извещатель необходимо проверять как минимум один раз в год для контроля его работоспособности.